



Catálogo Carnes y Pescados



Etisign S.A. de C.V.
Av. Churubusco 1600 B-18, Col. Francisco I. Madero
CP 64560 Monterrey, N.L., MX.
01 800 800 4433

Benjamín Franklin 104 Interior 4, Col. Escandón
CP 11800 México D.F.
t. (55) 5514 2929 / 5514 5122





Carnes + Pescados

Diseñado para hacer que su departamento luzca fresco + lleno, ordenado + limpio. Nuestros exhibidores y accesorios para carnes y pescados le ayudarán a que obtenga la vista que necesita para atraer a los clientes y crear ventas en su departamento de carnes/pescados.

CONTENIDOS

- Simuladores
- Contenedores
- Bandejas
- Bandeja de Acero Inoxidable
- Charolas para Entrepaños
- Instalación + Accesorios
- Portaprecios
- Separadores

SIMULADORES

Diseñados para minimizar el inventario y mejorar la exhibición de su producto. Ahora puede exhibir con una apariencia de alto volumen con considerablemente menos productos, y además reduciendo la merma. Nuestra amplia selección de simuladores solucionan cualquier necesidad. Desde liso hasta inclinado, estrecho o amplio, sólo necesita obtener la correcta elevación que desea.



SIMULADORES

SR12H

Simulador Estrecho de Alto Perfil para Pescadería

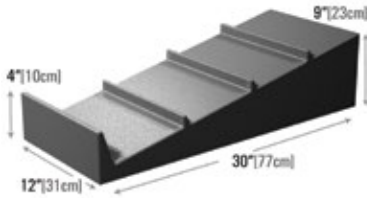

SR12L

Simulador Estrecho de Bajo Perfil para Pescadería

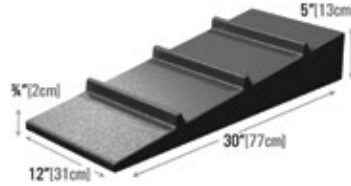

SR12SF

Simulador Inclinado Frontal para Pescadería

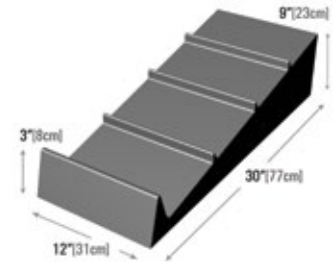

SR24H

Simulador de Alto Perfil para Pescadería

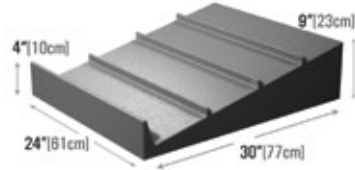

SR24L

Simulador de Bajo Perfil para Pescadería

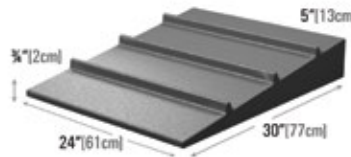

SR24SF

Simulador Inclinado Frontal para Pescadería

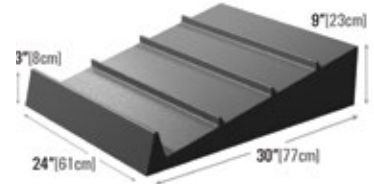

MR24_4S

Simulador Acanalado de Alto Perfil

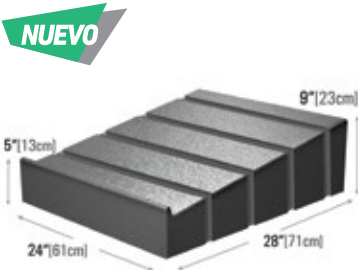

SR34L

Simulador de Bajo Perfil

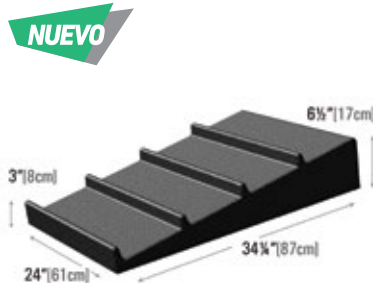

MR24SFR

Simulador Alto para Carne con Ranuras



MR9

Riser para Cortes de Carne con Inclinación Frontal

Tamaños Disponibles

MR-7 7"×27"×3¾" [18×69×10cm]
MR-9 9"×27"×3¾" [23×69×10cm]

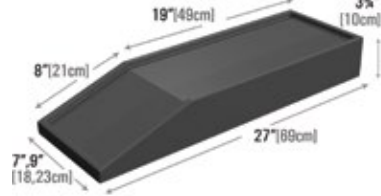

DR28

Simulador para Carnes con Frente Profundo

Tamaños Disponibles

DR24-6 6"×24"×5" [16×61×13cm]
DR24-8 8"×24"×5" [21×61×13cm]
DR24-10 10"×24"×5" [26×61×13cm]
DR28-6 6"×28"×5" [16×71×13cm]
DR28-8 8"×28"×5" [21×71×13cm]
DR28-10 10"×28"×5" [26×71×13cm]

Tamaños de la

Bandeja-

DR24B-6
DR24B-8
DR24B-10
DR28B-6
DR28B-8
DR28B-10

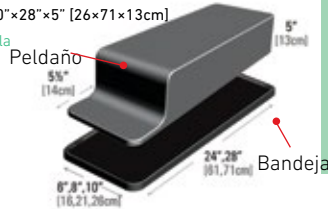

MR28

Simulador para Carnes con Frente Profundo

Tamaños Disponibles

MR28-6 6"×28"×5½" [16×71×14cm]
MR28-8 8"×28"×5½" [21×71×14cm]
MR28-10 10"×28"×5½" [26×71×14cm]
MR28-12 12"×28"×5½" [31×71×14cm]

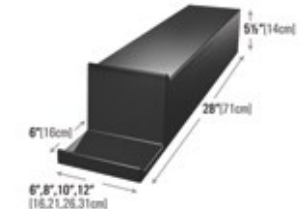

MR27

Simulador para Carnes

Tamaños Disponibles

MR27-6 6"×25½"×6" [16×65×16cm] Front 1" [3cm]
MR27-8 8"×25½"×6" [21×65×16cm] Front 1" [3cm]
MR27-8-29 8"×29½"×6" [21×75×16cm] Front 1" [3cm]
MR27-8-29-4 8"×29½"×6" [21×75×16cm] Front 4" [10cm]

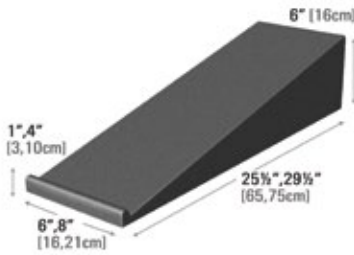

MR23

Bloque con Relleno Ficticio

Tamaños Disponibles

MR23-6 6"×28"×5¾" [16×71×15cm]
MR23-8 8"×28"×5¾" [21×71×15cm]
MR23-10 10"×28"×5¾" [26×71×15cm]
MR23-12 12"×28"×5¾" [31×71×15cm]

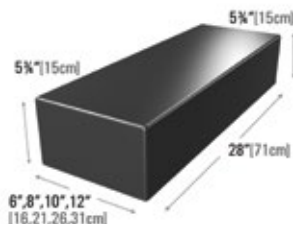

MR23D

Bloque con Relleno Ficticio

Tamaños Disponibles

MR23D-6 6"×26½"×4" [16×68×10cm]
MR23D-8 8"×26½"×4" [21×68×10cm]
MR23D-10 10"×26½"×4" [26×68×10cm]

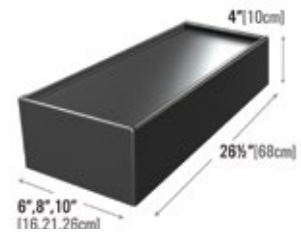

Inserto de silueta de pescadería que ofrece una presentación de curva suave para sus filetes.

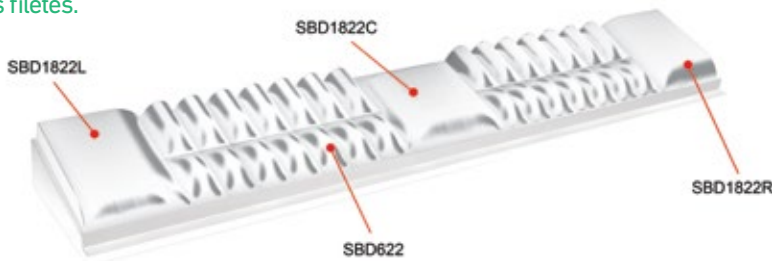

SBD622

Doble Simulador de Burbuja para Pescado



SBD1822L

Simulador de Sección Izquierda para Pescadería

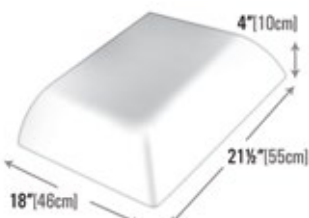

SBD1822C

Simulador de Sección Central para Pescadería

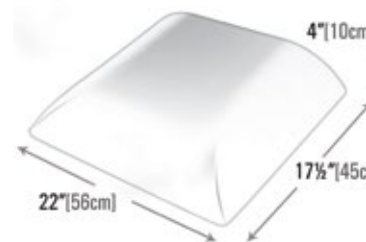

SBD1822R

Simulador de Sección Derecha para Pescadería

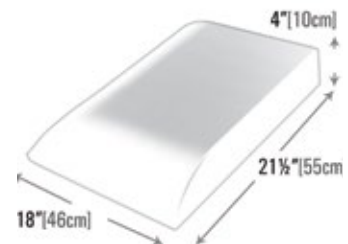

CONTENEDORES

La presentación correcta de carnes + pescados es especialmente importante y sólo necesita el contenedor correcto. Nuestros contenedores transparentes son diseñados para presentar su producto en una forma que le de luz y el producto tenga una apariencia fresca. Nuestros Modelos de Contenedores tienen una estructura perfecta para prevenir grietas y goteras. Son ligeros, resistentes y durables. Diseñado para removerlos de la vitrina fácilmente. Las esquinas redondas hacen que sea fácil de limpiar y además están fabricados con material de grado alimenticio. Escoja de nuestra colección con inclinación frontal, contenedor completo. Lo que sea que necesite, tenemos la solución.





CONTENEDORES

MPA

Contenedor Redondeado para Carne con Relleno Transparente

Tamaños Disponibles

MP6A	6"×28" [16×71cm]
MP8A	8"×28" [21×71cm]
MP10A	10"×28" [26×71cm]
MP12A	12"×28" [31×71cm]



Esquinas redondas para limpiar y quitar fácilmente.

Molde manual para un agarre seguro.

MP8E

Contenedor para Carne de Res

Abertura frontal amplia para una mejor exhibición de carne.



Abertura Frontal

VISTA DESDE ARRIBA

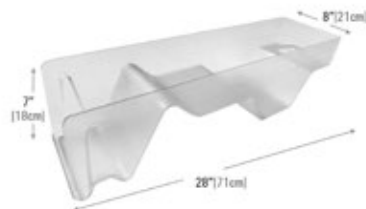

MPC

Contenedor para Carne con Relleno Transparente Recto

Tamaños Disponibles

MP6C	6"×28" [16×71cm]
MP8C	8"×28" [21×71cm]
MP10C	10"×28" [26×71cm]
MP14C	14"×28" [36×71cm]



MPD

Contenedor para Carne con Reserva en la Parte Trasera

Tamaños Disponibles

MP6D	6"×28" [16×71cm]
MP8D	8"×28" [21×71cm]
MP10D	10"×28" [26×71cm]
MP14D	14"×28" [36×71cm]
MP16D	16"×28" [41×71cm]



MPZ

Contenedor con Inclinación Frontal sin Relleno

Tamaños Disponibles

MP7Z	7"×28" [18×71cm]
MP9Z	9"×28" [23×71cm]
MP11Z	11"×28" [28×71cm]



MPH

Contenedor Transparente

Tamaños Disponibles

MP7H	7"×28" [18×71cm]
MP9H	9"×28" [23×71cm]
MP11H	11"×28" [28×71cm]



MPV

Contenedor Profundo con Inclinación Frontal

Tamaños Disponibles

MP7V	7"×28" [18×71cm]
MP9V	9"×28" [23×71cm]
MP11V	11"×28" [28×71cm]



MP6V-20

Contenedor Profundo con Pequeña Inclinación

Parecido al MPV pero con una pequeña extensión. Ideal para vitrinas más bajas.



MP7V2

Contenedor para Carne con Inclinación Frontal Hondo

Dos cacerolas separadas de carne se ajustan perfectamente como si fuera una.

NUEVO

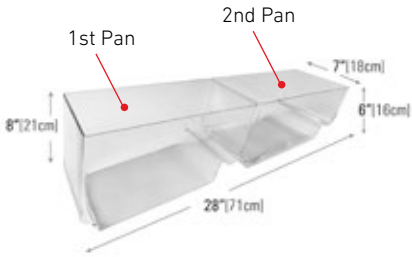

MPN8

Contenedor para Carne

Molde de cacerola que facilita la limpieza. Ofrece una gran vista con poco inventario de carne.

NUEVO



MC

Contenedor de Medición

Hecho de material de policarbonato. Las mediciones son en onzas. 24 paq/caja. Tamaños personalizados disponibles solo para grandes cantidades de pedido.

NUEVO



MP7K

Contenedor Transparente con Dos Compartimentos

Tamaños Disponibles

MP7K 7"×28"×5 1/4" [18×71×14cm]

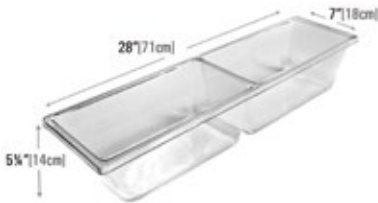

MPIH

Contenedor Transparente Montada + Separador Desmontable

Tamaños Disponibles

MPIH-7 7"×28"×3 1/4" [18×71×9cm]

MPIH-9 9"×28"×4 1/4" [23×71×11cm]

MPIH-11 11"×28"×4 1/4" [28×71×11cm]



MPJ

Contenedor Transparente con Tres Compartimentos

Configuraciones Disponibles

MP7J 7"×28"×5 1/4" [18×71×14cm]

Compartimentos pequeños al Frente

MP8J 7"×28"×5 1/4" [18×71×14cm]

Compartimentos pequeños Atrás



MP7S

Contenedor Pequeño Transparente

Pequeña cacerola para pocas cantidades.

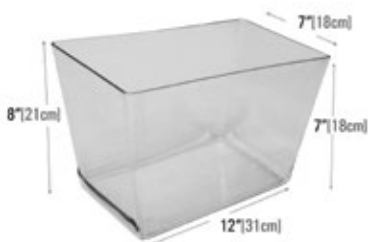

BANDEJAS

Fabricadas con Plástico ABS resistente y durable. Fácil de limpiar y perfecta para los departamentos de carnes, pescados o lácteos estas bandejas soportan cargas pesadas. Ahora disponibles en diferentes longitudes, anchuras y profundidades, nunca se rompen o agrietan o desprenden como las bandejas de fibra de vidrio.



BANDEJAS

MTD1 | MTD2

Bandeja Honda para Carne de 2" [5cm] + 1" [3cm] de Profundidad para Insertar

Bandeja honda para carne de 2" [5cm] con inserto de 1" [3cm] dándole a su producto un realce. El borde añadido aumenta la estabilidad a esta bandeja cuando transporta cargas pesadas. Hechas de ABS durable que no se rompe.



MTD1

MTD2

MTD2

Tamaños Disponibles

- MTD2-6 6" x 29 1/2" x 2" [16 x 75 x 5cm]
- MTD2-8 8" x 29 1/2" x 2" [21 x 75 x 5cm]
- MTD2-10 10" x 29 1/2" x 2" [26 x 75 x 5cm]
- MTD2-12 12" x 29 1/2" x 2" [31 x 75 x 5cm]



MTD1

Tamaños Disponibles

- MTD1-6 6" x 29 1/2" x 1" [16 x 75 x 3cm]
- MTD1-8 8" x 29 1/2" x 1" [21 x 75 x 3cm]
- MTD1-10 10" x 29 1/2" x 1" [26 x 75 x 3cm]
- MTD1-12 12" x 29 1/2" x 1" [31 x 75 x 3cm]



MT1

Bandeja Honda para Carne de 1" [3cm]

Tamaños Disponibles

- MT1-6 6" x 30" x 1" [16 x 75 x 3cm]
- MT1-8 8" x 30" x 1" [21 x 75 x 3cm]
- MT1-10 10" x 30" x 1" [26 x 75 x 3cm]
- MT1-12 12" x 30" x 1" [31 x 75 x 3cm]
- MT1-6-22 6" x 22" x 1" [16 x 56 x 3cm]
- MT1-8-22 8" x 22" x 1" [21 x 56 x 3cm]
- MT1-6-28 6" x 28" x 1" [16 x 71 x 3cm]
- MT1-8-28 8" x 28" x 1" [21 x 71 x 3cm]
- MT1-10-28 10" x 28" x 1" [26 x 71 x 3cm]
- MT1-12-28 12" x 28" x 1" [31 x 71 x 3cm]



MT2

Bandeja Honda para Carne de 2" [5cm]

Tamaños Disponibles

- MT2-6 6" x 30" x 2" [16 x 77 x 5cm]
- MT2-8 8" x 30" x 2" [21 x 77 x 5cm]
- MT2-10 10" x 30" x 2" [26 x 77 x 5cm]
- MT2-6-22 6" x 22" x 2" [16 x 56 x 5cm]
- MT2-8-22 8" x 22" x 2" [21 x 56 x 5cm]

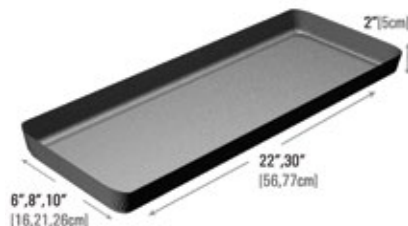

MT

Bandeja para Carne con Dummy

Tamaños Disponibles

- MT-8 8" x 30" [21 x 77cm]
- MT-10 10" x 30" [26 x 77cm]
- MT-12 12" x 30" [31 x 77cm]



BANDEJAS DE ACERO INOXIDABLE

SFT

Bandeja de Acero Inoxidable para Pescado

Tamaños Disponibles

SFT-6	6"×28"×1½" [16×71×4cm]
SFT-8	8"×28"×1½" [21×71×4cm]
SFT-10	10"×28"×1½" [26×71×4cm]
SFT-12	12"×28"×1½" [31×71×4cm]

SFTDH

Bandeja de Acero Inoxidable para Pescado Pequeña

Tamaños Disponibles

SFTDH-8	8"×14"×1½" [21×36×4cm]
SFTDH-10	10"×14"×1½" [26×36×4cm]

Hendidura cortada para adjuntar el separador transparente.

Fabricado de acero inoxidable.

½" [2cm] hondo para más producto.

SFTD1

Dummy de Acero Inoxidable para Pescado

Tamaños Disponibles

SFTD1-6	6"×28" [16×71cm]
SFTD1-8	8"×28" [21×71cm]
SFTD1-10	10"×28" [26×71cm]
SFTD1-12	12"×28" [31×71cm]

SFTD2

Dummy de Acero Inoxidable para Pescado

Tamaños Disponibles

SFTD2-6	6"×28" [16×71cm]
SFTD2-8	8"×28" [21×71cm]
SFTD2-10	10"×28" [26×71cm]
SFTD2-12	12"×28" [31×71cm]

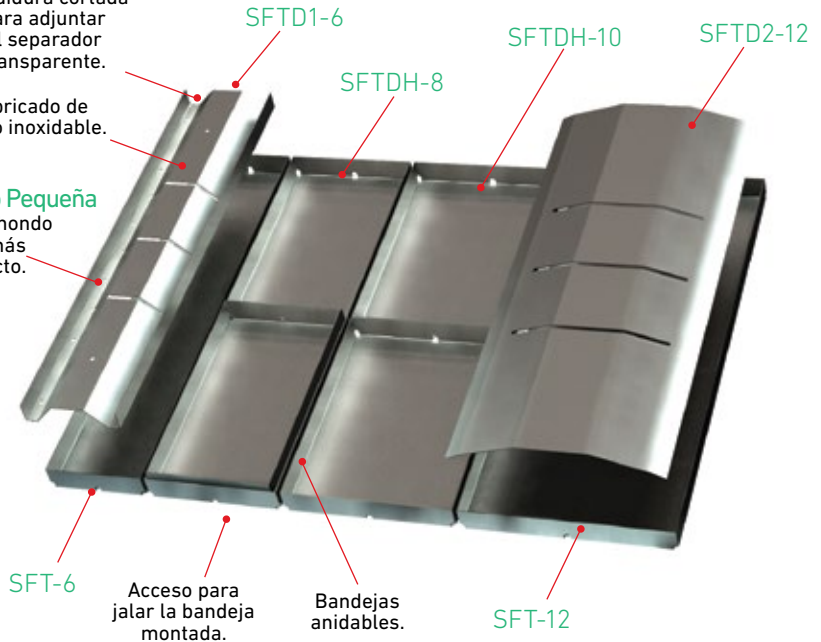

CHAROLAS PARA ENTREPAÑOS

Proteja sus entrepaños de derrames o cubra el entrepañado gastado con cualquiera de nuestros charolas para entrepaños. La mayoría están hechas con bordes para sostener el producto puesto y están diseñados para contener la filtración de la carne. La charola acanalada realza el producto y mejora la circulación del aire.

Todas las charolas son ligeras y son fáciles de quitar y limpiar. Lisas, acanaladas o inclinadas para mejorar su presentación.



CHAROLAS PARA ENTREPAÑOS

MSXW

Charola Acanalada con "Onda" Entrelazadable

Tamaños Disponibles

- MSXW-11 11"×48"×¾" [28×122×3cm]
- MSXW-14 14"×48"×¾" [36×122×3cm]
- MSXW-16 16"×48"×¾" [41×122×3cm]
- MSXW-18 18"×48"×¾" [46×122×3cm]
- MSXW-30 30"×48"×¾" [77×122×3cm]

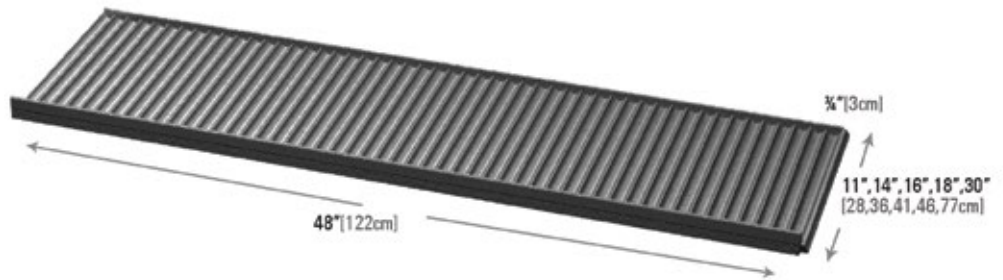

DS

Charola Acanalada Recta para Carnes

Tamaños Disponibles

- DS-11 11"×48"×¾" [28×122×3cm]
- DS-14 14"×48"×¾" [36×122×3cm]
- DS-16 16"×48"×¾" [41×122×3cm]
- DS-18 18"×48"×¾" [46×122×3cm]
- DS-30 30"×48"×¾" [77×122×3cm]



MS

Charola Acanalada con Borde para Carnes

Tamaños Disponibles

- MS-14 14"×48"×2" [36×122×5cm]
- MS-16 16"×48"×2" [41×122×5cm]
- MS-18 18"×48"×2" [46×122×5cm]

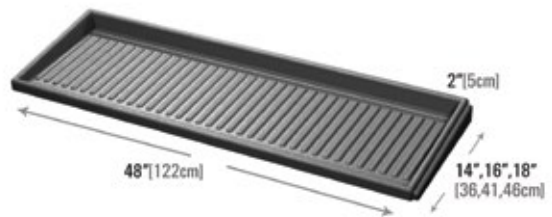

MSS

Charola Inclinada para Carnes

Tamaños Disponibles

- MSS-14 14"×48"×4½" [36×122×12cm]
- MSS-16 16"×48"×4½" [41×122×12cm]
- MSS-18 18"×48"×4½" [46×122×12cm]

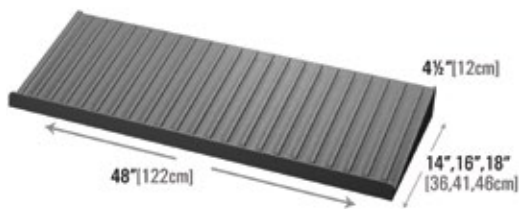

MSF

Charola Lisa para Carne

Tamaños Disponibles

- MSF-11 11"×48"×¾" [28×122×3cm]
- MSF-14 14"×48"×¾" [36×122×3cm]
- MSF-16 16"×48"×¾" [41×122×3cm]
- MSF-18 18"×48"×¾" [46×122×3cm]
- MSF-24-8 24"×8"×¾" [61×21×3cm]
- MSF-24-11 24"×11"×¾" [61×28×3cm]

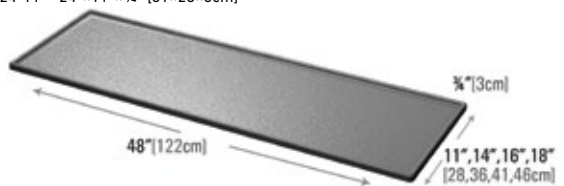

MSX

Charola para Carne Entrelazadable

Tamaños Disponibles

- MSX-14 14"×48"×2" [36×122×5cm]
- MSX-16 16"×48"×2" [41×122×5cm]
- MSX-18 18"×48"×2" [46×122×5cm]

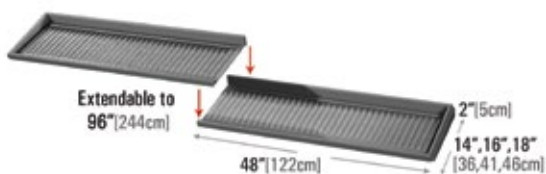

MSSX

Charola Inclinada para Carnes Entrelazadable

Tamaños Disponibles

- MSSX-14 14"×48"-96"×4½" [36×122-244×12cm]
- MSSX-16 16"×48"-96"×4½" [41×122-244×12cm]
- MSSX-18 18"×48"-96"×4½" [46×122-244×12cm]

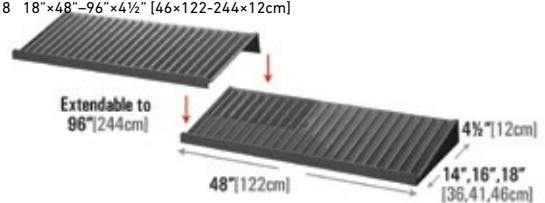

MUEBLES + ACCESORIOS

Utilice el espacio perdido delante de su vitrina de carnes con nuestra selección de muebles y plataformas para venta cruzada. Además añade funcionalidad con nuestros portabolsas y portatabasculas.



MUEBLES + ACCESORIOS

SERIES RM

Congelador/Refrigerador

- Ajustable para producto refrigerado o congelado
- Modo de Congelación: -18- -15 Grados (C)
- Modo de Refrigeración: 0- -5 Grados (C)
- Capacidad: 3 Pies Cúbicos de alto por 12 Pies Cúbicos
- Ruedas
- Garantía: 12 Meses, Partes y Mano de Obra por Falla Mecánica
- Garantía del Compresor: 5 Años
- Condensador: Libre de Mantenimiento
- Voltaje: 110, 60hz
- Corriente Eléctrica: 4 Amperes
- 8 Pies de Cable Eléctrico

Marca opcional con sus gráficos en todos los expositores refrigerados.



NUEVO



MODELO:
VOLUMEN:
INTERIOR:

RMS2

3 Pies Cúbicos

25"×13"×15"

[64×33×38cm]

RM30

3.5 Pies Cúbicos

27"×15"×15"

[69×38×38cm]

RMS3

4.2 Pies Cúbicos

37"×13"×15"

[94×33×38cm]

RM60

5 Pies Cúbicos

29"×20"×15"

[74×51×38cm]

RM80

10 Pies Cúbicos

44"×21"×20"

[112×54×51cm]

RM100

12 Pies Cúbicos

38"×26"×20"

[97×66×51cm]

EXTERIOR:

30"×18"×32"

[77×46×82cm]

32"×20"×32"

[82×51×82cm]

42"×18"×32"

[107×46×82cm]

34"×25"×32"

[87×64×82cm]

49"×26"×34"

[125×66×87cm]

43"×31"×34"

[163×79×87cm]

Refrigeradores

- Ajustable para producto refrigerado o congelado
- Puertas de vidrio deslizables con cerradura.
- Ruedas de uso rudo para movilidad

Marca opcional con sus gráficos en todos los expositores refrigerados.

NUEVO



RM150

Tamaño exterior: 29"×21"×30" [74×54×77cm]

Capacidad: 36 gal [137 litros]

Pies cúbicos: 4.9

Peso: 75 lb

CANT de cestas: 1 cestas de alambre

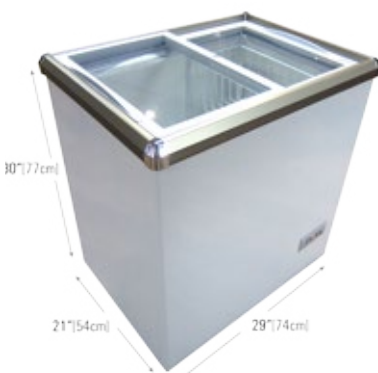

RM160

Tamaño exterior: 26"×28"×34" [66×72×87cm]

Capacidad: 29 gal [110 litros]

Pies cúbicos: 3.9

Peso: 110 lb

CANT de cestas: 1 cesta de alambre

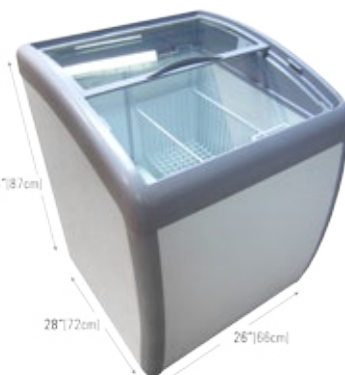

RM328

Tamaño exterior: 50"×24"×35" [127×61×89cm]

Capacidad: 70 gal [265 liters]

Pies cúbicos: 9.5

Peso: 143 lb

Cantidad de cestas: 3 cestas de alambre



MUEBLES + ACCESORIOS

ST04

Bin Ovalado Galvanizado

Funcional y movable, este bin viene con tapa ABS de 5" [13cm] de profundidad y ruedas de uso rudo. Retenedor transparente opcional, disponible el kit portagríficos, dispensador de bolsa, y kit de drenaje para artículos húmedos/congelados.



ST04-I

Bin Ovalado Galvanizado con Inserto de Plástico ABS

Similar a nuestro ST0-4 la característica del contenedor es el inserto de plástico que, una vez lleno, se ve muy elegante, moderniza la presentación de su departamento. Disponible con o sin el kit de drenaje.



STR3 | STR4

Bin Redondo Galvanizado

Este bin galvanizado de múltiples funcionalidades viene completo con tapa de ABS de 5" [13cm] de profundidad, retenedor de acrílico de 6" [16cm] y un kit de drenaje que esto hace que sea un exhibidor perfecto para productos congelados. Cuatro ruedas de uso rudo ayudan a mover este exhibidor para donde más se necesite en la tienda.

Tamaños Disponibles

STR3 36" [92cm] Redondo
STR4 48" [122cm] Redondo



STR3-D | STR4-D

Bin Redondo Galvanizado

Similar a nuestro Bin Redondo Galvanizado pero con una tapa de ABS con profundidad extra de 8" [21cm] que sostiene una gran capacidad de productos; incluye el kit de drenaje.

Tamaños Disponibles

STR3-D 36" [92cm] Redondo
STR4-D 48" [122cm] Redondo



SD301S
Degustador

Degustador fabricado con policarbonato con bandeja para hielo y bote para basura.

NUEVO



BD2
Portabolsas para Vitrina de Carne

Elimina el desorden de los rollos de bolsas arriba de la vitrina y las pone al alcance. Viene atornillable, fácil para instalar. Para rollos de bolsas arriba de 10" [26cm].



WXM10
Muebles para Venta Cruzada de Madera

Maximiza de otra manera el espacio muerto delante de las vitrinas. Estructura de madera atractiva que es durable y fácil para limpiar. Tamaños personalizados y acabados disponibles. Bumper opcional disponible como se muestra abajo.

Tamaños Disponibles

- WXM10-24 24"×12"×17 1/2" [61×31×45cm]
- WXM10-36 36"×12"×17 1/2" [92×31×45cm]
- WXM10-48 48"×12"×17 1/2" [122×31×45cm]
- WXM10-60 60"×12"×17 1/2" [153×31×45cm]



TH101
Dispensador de Vasos y Tapas

Ideal para carnes, pescados o departamentos lácteos. Sostiene vasos y tapas de 16 oz. Usado para aderezos, cremas, etc. No más amontonamiento arriba de su vitrina. Posición vertical o soporte en la pared.

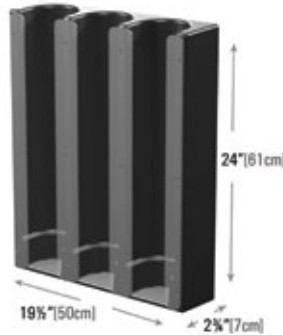

BD6
Portabolsas para Vitrina de Carne

Para rollos de bolsas grandes arriba de 12" [31cm]. Elimina el desorden de los rollos de bolsas arriba de la vitrina y las pone al alcance. Viene atornillable, fácil para instalar.



MFS
Entrepaña de Metal Liso

Entrepaña para vitrina de refrigeración con 5 grados de ajuste.

Tamaños Disponibles

- MFS-14 48"×14"×6" [122×36×16cm]
- MFS-16 48"×16"×6" [122×41×16cm]
- MFS-18 48"×18"×6" [122×46×16cm]
- MFS-20 48"×20"×6" [122×51×16cm]



MLD
Soporte Porta Etiquetas

Plástico ABS resistente. Ideal para mantener todas las etiquetas en un sólo lugar. Fácil para instalar.

NUEVO



BD5
Portabolsas

Portabolsas de acero para sujetarse desde arriba de las Vitrinas de Carnes o Frutas. Recubrimiento durable en acabado negro. Viene con tornillos para ajustarse a la vitrina.



CPF
Plataforma para Venta Cruzada

Venta cruzada de productos de temporada para ganancias extras e impulsar las ventas. Puede ser usado frente a las vitrinas de refrigeración. Disponible en 12" y 14" [31 y 36cm] de profundidad.

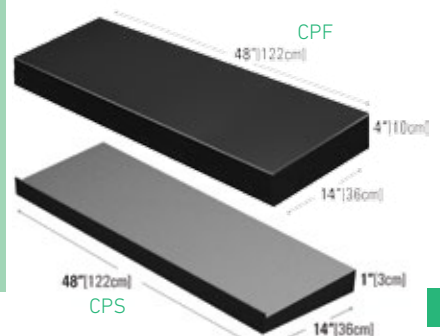

MUEBLES + ACCESORIOS

BLS4840-ICE

Bin de Hielo con Guarda Estornudos

Este bin es ideal para promocionar pescado fresco en su tienda. Paneles y tapa de plástico. Panel frontal puede ser personalizado con su logotipo. Incluye kit de drenaje. Vidriera y estante arriba para venta cruzada.

Vista interior del Bin



NUEVO

DR35E

Extensor Colgante para Vitrina de Carnes

Este Mueble tiene un soporte universal que se ajusta para llenar prácticamente cualquier vitrina. Retenedor transparente que sostiene artículos o promociones y su diseño único mantiene los productos frescos.

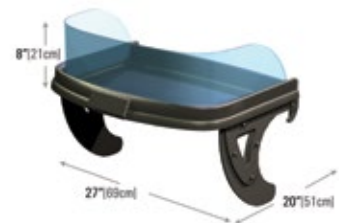

ITP50

Mesa de Hielo

Fácil para limpiar, exhibidor de bajo mantenimiento. Ideal para Pescados, jugos y otros exhibidores fríos. Hecho de un plástico durable y resistente pero ligero, fácil de mover. Incluye el kit de drenaje.

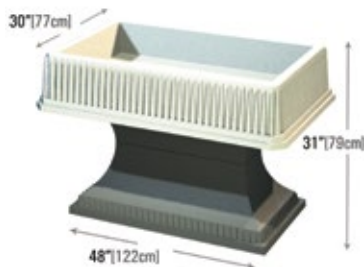

MR34E

36" [92cm] Exhibidor de Pescado

Exhibidor de hielo de bajo perfil es ideal para pescados con el kit de drenaje empotrado. Para colocarse adelante de su vitrina de carnes.



SSMS3660

Estante de Carne de Acero Inoxidable

Exhibidor durable de 4 niveles diseñado para resisitir cargas pesadas. Fabricado de acero inoxidable nunca se oxida. Perfecto para cualquier aplicación en todos las cámaras de refrigeración.



SSMTR2138

Carro Porta Charolas para Carnes de Acero Inoxidable

Carro porta charolas rodante para porta charolas de carnes que facilita el transporte del producto desde la estación de preparación de la carne hasta sus vitrinas de exhibición. Otros tamaños disponibles.



SSPT

Mesa de Preparación de Acero Inoxidable

Mesa de preparación de acero inoxidable con estante inferior. Perfecto para todas sus estaciones de preparación fresca. Se desarma para minimizar los costos de envío.

Tamaños Disponibles

- SSPT-87 36"×30"×33" [92×77×84cm]
- SSPT-88 47"×31 1/2"×33" [120×80×84cm]
- SSPT-89 59"×31 1/2"×33" [150×80×84cm]
- SSPT-89 71"×31 1/2"×33" [181×80×84cm]



SSPT-BS

Mesa de Preparación de Acero Inoxidable

Mesa de preparación de acero inoxidable con panel vertical + estante inferior. Perfecto para todas sus estaciones de preparación fresca. Se desarma para minimizar los costos de envío.

Tamaños Disponibles

- SSPT-BS90 36"×30"×37" [92×77×94cm]
- SSPT-BS91 47"×31 1/2"×37" [120×80×94cm]
- SSPT-BS92 59"×31 1/2"×37" [150×80×94cm]
- SSPT-BS93 71"×31 1/2"×37" [181×80×94cm]



BD4
Dispensador de Bolsas Vertical

Este dispensador de bolsas vertical puede cambiarlo donde quiera en su departamento para un acceso fácil a sus bolsas para los artículos de carne. Hecho de un durable recubrimiento de acero negro.



BDCU
Soporte de Bolsa para Tazas

Soporte de copa para bolsas enlazadas. Práctica copa asentada arriba del dispensador de bolsas vertical. Hecha de un emparejado recubrimiento de acero negro.



BLBDF36
Dispensador de Bolsas Vertical 36" [92cm]

Dispensador de bolsas vertical puede ser puesto en cualquier lugar en su departamento y su cómodo peso lo hace fácil para agarrar las bolsas. Puede hacer juego con una copa para enlazarlas o un kit de letreros.

Tamaños Disponibles
 BLBDF36 36" [92cm] altura
 BLBDF55 55" [140cm] altura



BLBDPTH
Portaletrero.

Kit de precizador opcional para nuestros bins Galvanizados. Sostiene letreros de 7" x 11" [18 x 28cm]. Puede ser adaptado para usarse con nuestro riel ranurado negro.



BLBDPTH-6S
Preciador Negro

Kit de precizador opcional para el Bin del Dispensador de Bolsas y el Pedestal Dispensador de Bolsas. También disponible con un bastidor de madera (BLBDPTH-6SW).

Tamaños Disponibles
 BLBDPTH-6S Regular
 BLBDPTH-6SW



TSS1
Portaletrero de Cuatro Lados

Bastidor de acero para letrero de 4 lados con 12 rieles precizadores con ranuras negras. Puede ser usado prácticamente con cualquier bin.

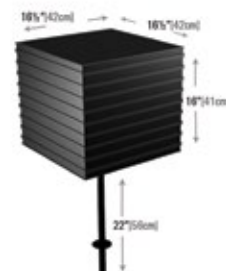

PF1
Retenedor Transparente

Plástico durable que soporta cargas pesadas y le permite mostrar más producto y mejorar su presentación.

Altura Personalizada Disponible



DRAIN
Kit de Drenaje

Kit de drenaje puede ser usado con sus bins galvanizadas. Incluye el drenaje, tina extra larga y válvula de descarga.



BLPTHU-10
Colgante y Soporte de Letrero

Ideal para usar en cualquier bin. Base de acero se desliza fácilmente bajo su exhibición para sostener el letrero en su lugar.



PORTAPRECIOS

Nuestros portaprecios se colocan afuera de las vitrinas de refrigeración donde se puede fácilmente deslizar sus etiquetas. Escoja desde un pliegue o un doble pliegue, con o sin inserto de color. Usando estos portaprecios de etiquetas mantendrá su departamento con una apariencia profesional, ordenada y limpia.



PORTAETIQUETAS

PTHS

Portaetiquetas con Pliegue Sencillo
Color de Inserto Disponible (PTHSB).

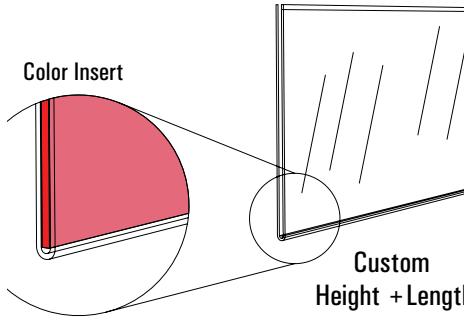

PTHD

Portaetiquetas Con Doble Pliegue
Color de Inserción Disponible (PTHDB).

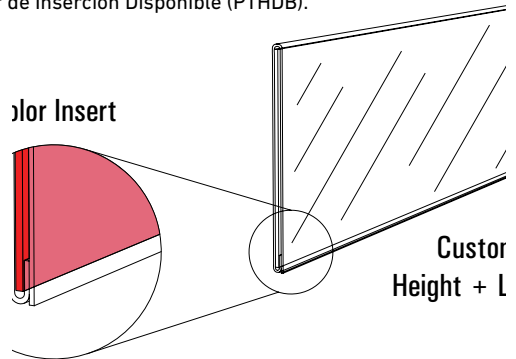

PTHX

7/8" [19cm] Portaetiquetas con Cierre Asegurado

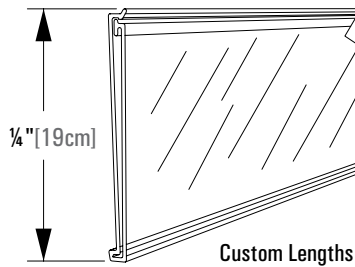

PTHJG

Portaetiquetas con Agarre J/ Portaprecio

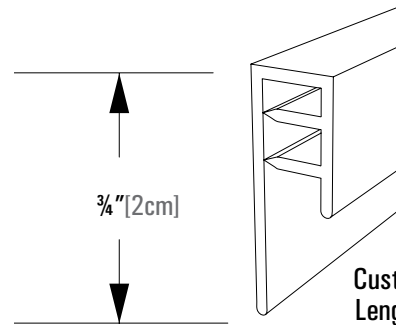

SK4012

7x7 [18x18cm] Preciadores de Etiquetas de "Carnicería"
Set de 10 etiquetas blancas

SK4201-M- Set de 140 inserciones de productos impresos
+ 28 etiquetas blancas
AC-0008-BK- 2" [5cm] Numeros Negros
AC-0008-CR- 2" [5cm] Numeros Naranja Cereza/Fuerte



PTHXB

Insertos para Portaetiquetas

Color de Inserto	Rojo	
Colores Disponibles:	Azul	
	Verde	
	Amarillo	
	Negro	



SEPARADORES

Su departamento no está completo sin la adquisición de separadores. En Etisign tenemos una gran selección de variados separadores desde inclinados hasta separadores frontales curvos o nuestros separadores decorativos de Pescado y Ondas. Ya sea para su vitrina de Carnes, Pescados o Lácteos tenemos los separadores ideales para cada uso y departamento.





SEPARADORES

SDF101

Separador de Pescados y Mariscos + Clip en Forma de T



SDS101

Separador Ondeado para Pescados + Clip en Forma de T

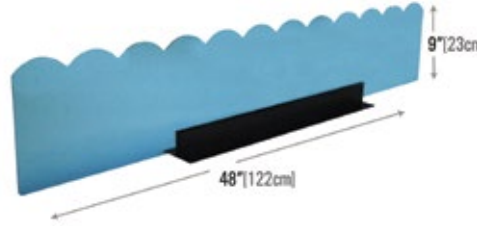

SDS101-L

Separador Ondeado para Pescados en Forma de L

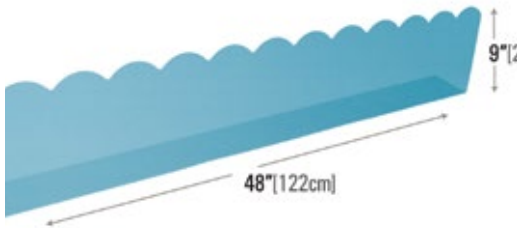

SDW103

Separador Big Kahuna para Pescados + Clip en Forma de T



SDW104

Separador tipo Tsunami Pescados + Clip en Forma de T



SDW105

Separador de Onda de Tiburón para Pescados + Clip en Forma de T

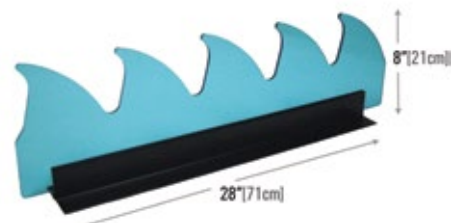

MDL

Separador para Carne en Forma de L

Tamaños Disponibles

MDL-6 4"×30"×6" [10×77×16cm]

MDL-8 4"×30"×8" [10×77×21cm]

MDL-10 4"×30"×10" [10×77×26cm]

MDC-12 4"×30"×12" [10×77×31cm]

Opciones

Tamaños Personalizados

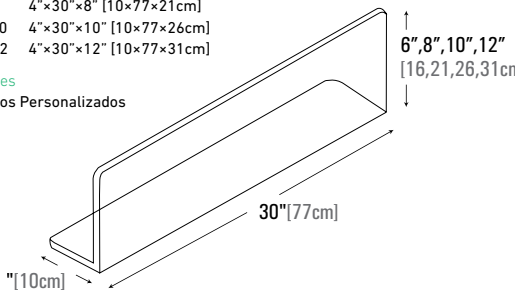

MDB

Separador para Carne de Doble Base

Tamaños Disponibles

MDB-4 28"×4" [71×10cm]

MDB-6 28"×6" [71×16cm]

MDB-8 28"×8" [71×21cm]

MDB-12 28"×12" [71×31cm]

Opciones

Tamaños Personalizados

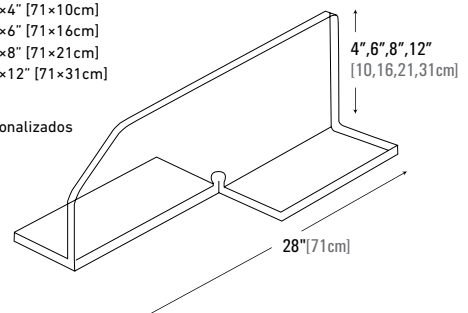

MDS

Separador para Carne Inclinado

Tamaños Disponibles

MDS-4	28"×4" [71×10cm]
MDS-6	28"×6" [71×16cm]
MDS-8	28"×8" [71×21cm]
MDS-12	28"×12" [71×31cm]

Opciones

Tamaños Personalizados

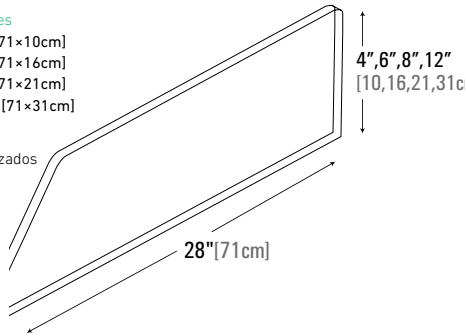

MDC

Separador para Carne Inclinado + Clips

Tamaños Disponibles

MDC-4	28"×4" [71×10cm]
MDC-6	28"×6" [71×16cm]
MDC-8	28"×8" [71×21cm]
MDC-12	28"×12" [71×31cm]

Opciones

Tamaños Personalizados

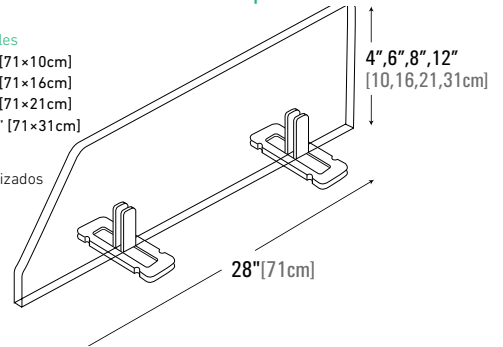

SEPARADORES PERSONALIZADOS

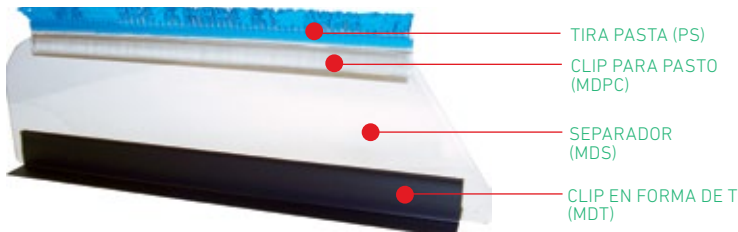

MDN

Personalización del Separador COMPLETA

Pida sus separadores personalizados completos usando los números de abajo.

Cada set de separadores completos incluye uno de cada uno:

- Tira tipo Pasto (PS)
- Clip para Pasto (MDPC)
- Personalización del Separador (MDS)
- Clip en Forma de T (MDT)

MDN-GR

Separador Tipo Pasto Color Verde

Tamaños Disponibles

MDN-6GR	6" [16cm] Alto
MDN-8GR	8" [21cm] Alto
MDN-10GR	10" [26cm] Alto
MDN-12GR	12" [31cm] Alto

MDN-LB

Separador Tipo Pasto Color Celeste

Tamaños Disponibles

MDN-6LB	6" [16cm] Alto
MDN-8LB	8" [21cm] Alto
MDN-10LB	10" [26cm] Alto
MDN-12LB	12" [31cm] Alto

MDN-RD

Separador Tipo Pasto Color Rojo

Tamaños Disponibles

MDN-6RD	6" [16cm] Alto
MDN-8RD	8" [21cm] Alto
MDN-10RD	10" [26cm] Alto
MDN-12RD	12" [31cm] Alto

MDN-BK

Separador Tipo Pasto Color Negro

Tamaños Disponibles

MDN-6BK	6" [16cm] Alto
MDN-8BK	8" [21cm] Alto
MDN-10BK	10" [26cm] Alto
MDN-12BK	12" [31cm] Alto

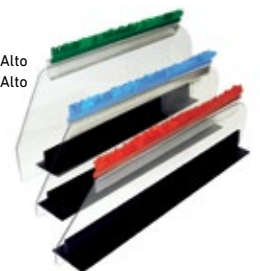

PS

Pasto

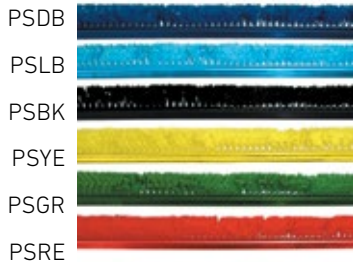

MDPC

Clip para Pasto

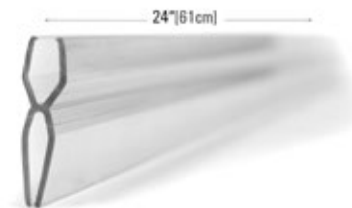

MDS

Separador Inclinado



MDT

Clip en Forma de T

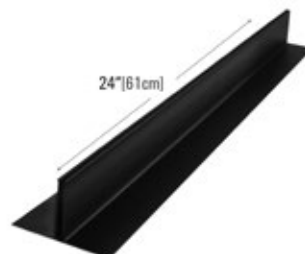

SEPARADORES

PS

Tiras Tipo Pasto

Tamaños Disponibles

PSDB	Azul	1"×30" [3×77cm]
PSLB	Celeste	1"×30" [3×77cm]
PSBK	Negro	1"×30" [3×77cm]
PSYE	Amarillo	1"×30" [3×77cm]
PSGR	Verde	1"×30" [3×77cm]
PSRE	Rojo	1"×30" [3×77cm]



PSA

Tiras Tipo Pasto con Soporte de Aluminio

Tamaños Disponibles

PSADB	Azul	1"×30" [3×77cm]
PSALB	Celeste	1"×30" [3×77cm]
PSABK	Negro	1"×30" [3×77cm]
PSAYE	Amarillo	1"×30" [3×77cm]
PSAGR	Verde	1"×30" [3×77cm]
PSARE	Rojo	1"×30" [3×77cm]



MDP

Separadores Tipo Pasto Transparente

Use con las Tiras tipo Pasto con Soporte de Aluminio, Pasto no incluido. Para este separador pida las tiras de pasto del modelo PSA.

Tamaños Disponibles

MDP-6 Transparente	6"×28" [16×71cm]
MDP-8 Transparente	8"×28" [21×71cm]
MDP-12 Transparente	12"×28" [31×71cm]



DPSW

Con Separadores T

Tamaños Disponibles

DPSW-15 Blanco	1½"×30" [4×77cm]
DPSW-25 Blanco	2½"×30" [7×77cm]
DPSW-35 Blanco	3½"×30" [9×77cm]
DPSW-55 Blanco	5½"×30" [14×77cm]

DPSB

Con Separadores T Negros

Tamaños Disponibles

DPSB-15 Negro	1½"×30" [4×77cm]
DPSB-25 Negro	2½"×30" [7×77cm]
DPSB-35 Negro	3½"×30" [9×77cm]
DPSB-55 Negro	5½"×30" [14×77cm]



FP

Decoración de Ramos Tipo Pasto

Use la Decoración de tipo de Pasto para añadir color a su vitrina de carnes.

Tamaños Disponibles

FPBK	Negro	4½"×36" [12×92cm]
FPLB	Celeste	4½"×36" [12×92cm]
FPRE	Rojo	4½"×36" [12×92cm]
FPGR	Verde	4½"×36" [12×92cm]



DPCB-GR
Separador Negro Curvado
+ Pasto Verde

Tamaños Disponibles

DPCB-1512GR	1½"×12" [4×31cm]
DPCB-1514GR	1½"×14" [4×36cm]
DPCB-1518GR	1½"×18" [4×46cm]
DPCB-2512GR	2½"×12" [7×31cm]
DPCB-2514GR	2½"×14" [7×36cm]
DPCB-2518GR	2½"×18" [7×46cm]
DPCB-3512GR	3½"×12" [9×31cm]
DPCB-3514GR	3½"×14" [9×36cm]
DPCB-3518GR	3½"×18" [9×46cm]



DPCB-DB
Separador Negro Curvado
+ Pasto Azul

Tamaños Disponibles

DPCB-1512DB	1½"×12" [4×31cm]
DPCB-1514DB	1½"×14" [4×36cm]
DPCB-2512DB	2½"×12" [7×31cm]
DPCB-2514DB	2½"×14" [7×36cm]
DPCB-3512DB	3½"×12" [9×31cm]
DPCB-3514DB	3½"×14" [9×36cm]



DPCB-BK
Separador Negro Curvado
+ Pasto Negro

Tamaños Disponibles

DPCB-1512BK	1½"×12" [4×31cm]
DPCB-1514BK	1½"×14" [4×36cm]
DPCB-2512BK	2½"×12" [7×31cm]
DPCB-2514BK	2½"×14" [7×36cm]
DPCB-3512BK	3½"×12" [9×31cm]
DPCB-3514BK	3½"×14" [9×36cm]



DPCB-LB
Separador Negro Curvado
+ Pasto Celeste

Tamaños Disponibles

DPCB-1512LB	1½"×12" [4×31cm]
DPCB-1514LB	1½"×14" [4×36cm]
DPCB-2512LB	2½"×12" [7×31cm]
DPCB-2514LB	2½"×14" [7×36cm]
DPCB-3512LB	3½"×12" [9×31cm]
DPCB-3514LB	3½"×14" [9×36cm]



DPCB-RD
Separador Negro Curvado
+ Pasto Rojo

Tamaños Disponibles

DPCB-1512RE	1½"×12" [4×31cm]
DPCB-1514RE	1½"×14" [4×36cm]
DPCB-2512RE	2½"×12" [7×31cm]
DPCB-2514RE	2½"×14" [7×36cm]
DPCB-3512RE	3½"×12" [9×31cm]
DPCB-3514RE	3½"×14" [9×36cm]



DPCB-YE
Separador Negro Curvado
+ Pasto Amarillo

Tamaños Disponibles

DPCB-1512YE	1½"×12" [4×31cm]
DPCB-1514YE	1½"×14" [4×36cm]
DPCB-2512YE	2½"×12" [7×31cm]
DPCB-2514YE	2½"×14" [7×36cm]
DPCB-3512YE	3½"×12" [9×31cm]
DPCB-3514YE	3½"×14" [9×36cm]



DPCW-GR
Separador Blanco Curvado
+ Pasto Verde

Tamaños Disponibles

DPCW-1512GR	1½"×12"
DPCW-1514GR	1½"×14"
DPCW-1518GR	1½"×18"
DPCW-2512GR	2½"×12"
DPCW-2514GR	2½"×14"
DPCW-2518GR	2½"×18"
DPCW-3512GR	3½"×12"
DPCW-3514GR	3½"×14"
DPCW-3518GR	3½"×18"



DPCW-DB
Separador Blanco Curvado
+ Pasto Azul

Tamaños Disponibles

DPCW-1512DB	1½"×12" [4×31cm]
DPCW-1514DB	1½"×14" [4×36cm]
DPCW-2512DB	2½"×12" [7×31cm]
DPCW-2514DB	2½"×14" [7×36cm]
DPCW-3512DB	3½"×12" [9×31cm]
DPCW-3514DB	3½"×14" [9×36cm]



DPCW-BK
Separador Blanco Curvado
+ Pasto Negro

Tamaños Disponibles

DPCW-1512BK	1½"×12" [4×31cm]
DPCW-1514BK	1½"×14" [4×36cm]
DPCW-2512BK	2½"×12" [7×31cm]
DPCW-2514BK	2½"×14" [7×36cm]
DPCW-3512BK	3½"×12" [9×31cm]
DPCW-3514BK	3½"×14" [9×36cm]



DPCW-LB
Separador Blanco Curvado
+ Pasto Celeste

Tamaños Disponibles

DPCW-1512LB	1½"×12" [4×31cm]
DPCW-1514LB	1½"×14" [4×36cm]
DPCW-2512LB	2½"×12" [7×31cm]
DPCW-2514LB	2½"×14" [7×36cm]
DPCW-3512LB	3½"×12" [9×31cm]
DPCW-3514LB	3½"×14" [9×36cm]



DPCW-RE
Separador Blanco Curvado
+ Pasto Rojo

Tamaños Disponibles

DPCW-1512RE	1½"×12" [4×31cm]
DPCW-1514RE	1½"×14" [4×36cm]
DPCW-2512RE	2½"×12" [7×31cm]
DPCW-2514RE	2½"×14" [7×36cm]
DPCW-3512RE	3½"×12" [9×31cm]
DPCW-3514RE	3½"×14" [9×36cm]



DPCW-YE
Separador Blanco Curvado
+ Pasto Amarillo

Tamaños Disponibles

DPCW-1512YE	1½"×12" [4×31cm]
DPCW-1514YE	1½"×14" [4×36cm]
DPCW-2512YE	2½"×12" [7×31cm]
DPCW-2514YE	2½"×14" [7×36cm]
DPCW-3512YE	3½"×12" [9×31cm]
DPCW-3514YE	3½"×14" [9×36cm]

